

基礎伏図 S = 1 / 150

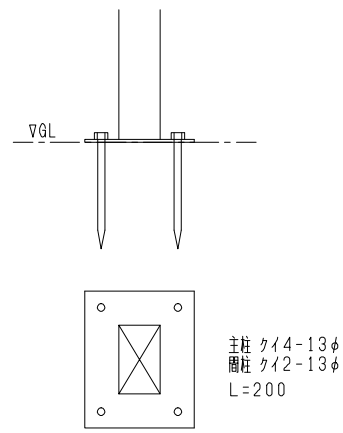

主柱ベース図 S = 1 / 10

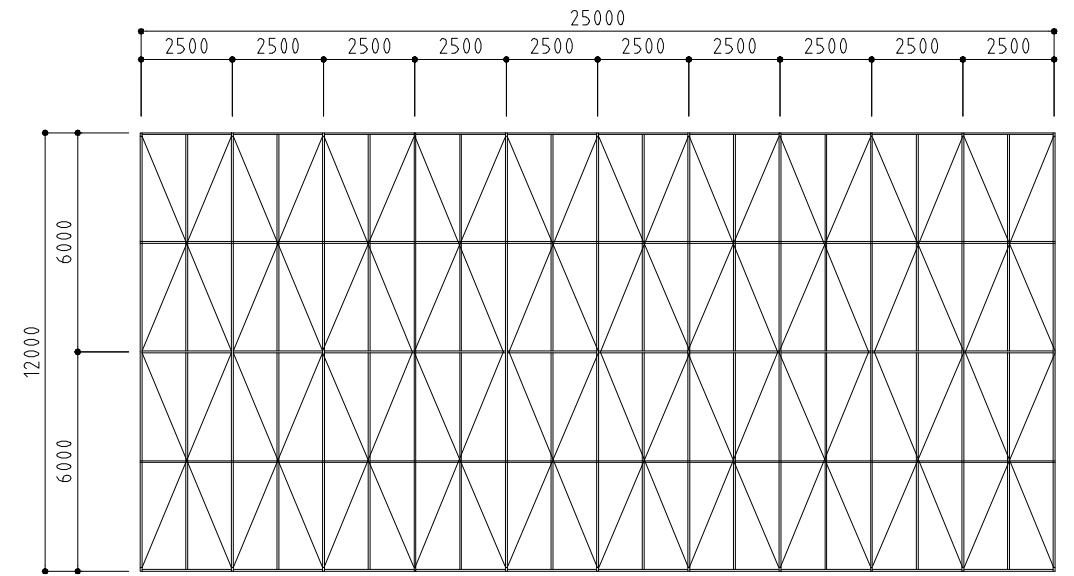

梁伏図 S = 1 / 150

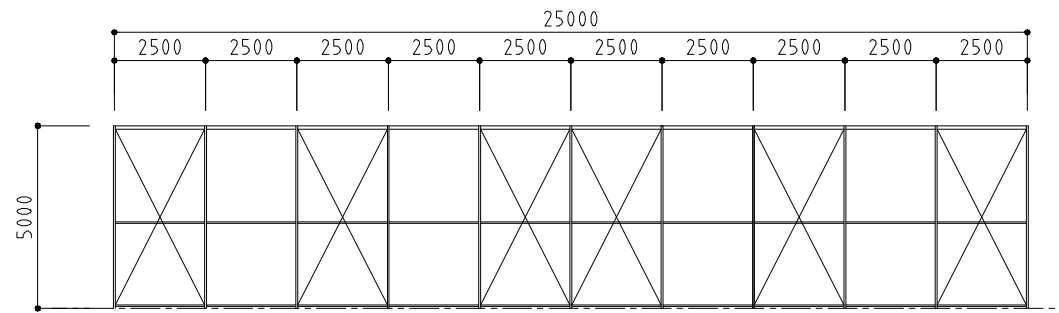
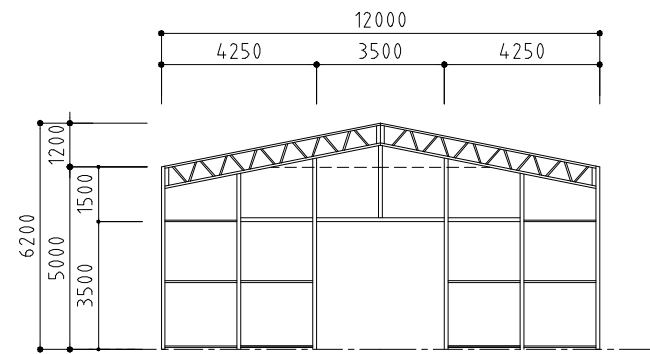

軸組図 S = 1 / 150

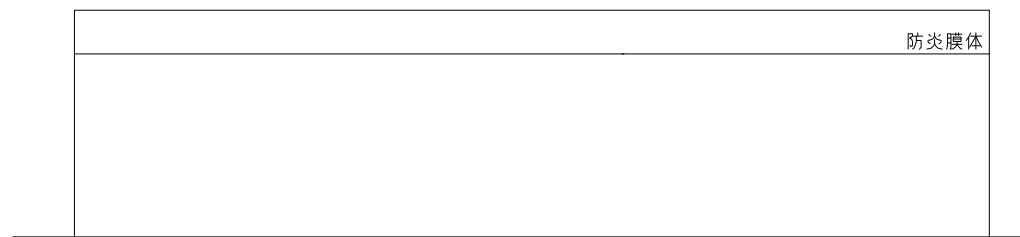
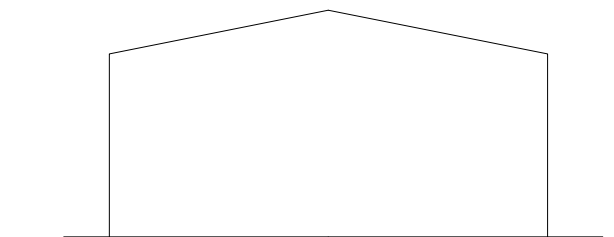
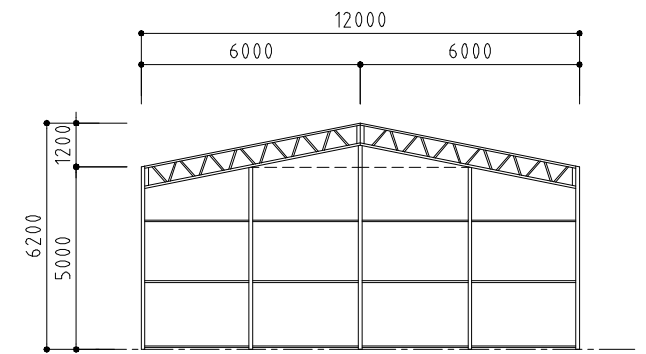

立面図 S = 1 / 150

鉄骨：STKR400 STK400 SS400 SD295A

塗装色：グレー色

膜 体

トレダック#5MR/フッ素表面加工品/東レ
グレー色
法37条第二号(指定建築材料品質認定) MEM-0021
法22条地域及令109条の5第一号認定 UW-9010
日本防災協会登録試験番号：F-02030

積雪設計質量：積雪400N/m²(短期)

用途：仮設建築



SANWA KIGYO

日本帆布協会正会員 一級建築士事務所
一級建築士大臣登録 第133497号 長谷川 長二郎

設計番号 /

縮尺

S = 1 /

作成年月日

11年10月29日

承認者：

担当者：

製図者：CN, G

工事名称

レンタルシートハウス工事

SWR12-25型

株式会社 サンワ企業